

# 直掛け金具





テレビや額縁、鏡などを壁にしっかり、ピッタリ取り付けできます。  
簡易タイプから重量物に対応できるものまで揃えています。  
いたずら、落下防止用の金具など専門的な金具も多数ご用意しています。

## テレビ壁掛け金具

### テレビを壁に掛けられる金具



石こうボード壁にも取り付け  
することができます。

 <p><b>テレビ壁掛けユニット500</b> 32V型~43V型対応</p> <p>ネジ 太ピン</p>	 <p><b>テレビ壁掛けレールダブル500</b> 32V型~43V型対応</p> <p>ネジ 太ピン</p>
 <p><b>テレビ壁掛けレール300</b> 19V型~32V型対応</p> <p>ネジ 太ピン</p>	

## 引掛け金具(直掛けパーツ)

直掛け用の便利パーツをいろいろご用意しています。



 <p><b>直掛けニコピンフック</b></p> <p>P.129</p>	 <p><b>直吊り金具</b></p> <p>P.129</p>	 <p><b>直掛吊り5</b></p> <p>P.129</p>	 <p><b>額止め具ミニ</b></p> <p>P.133・130</p>	 <p><b>額直付けミニ</b></p> <p>P.130</p>	 <p><b>2WAYフック</b></p> <p>P.131</p>
 <p><b>高さ調整フック</b></p> <p>P.131</p>	 <p><b>引掛フック</b></p> <p>P.131</p>	 <p><b>AP掛け金具</b></p> <p>P.131</p>	 <p><b>アングル金具</b></p> <p>P.132</p>	 <p><b>石こうボード用アンカー</b></p> <p>P.132</p>	

## 下振れ・上がり止め金具

落下や盗難防止に便利に使えます。

 <p><b>額止め具ミニ</b></p> <p>P.133・130</p>	 <p><b>上がり止め金具</b></p> <p>P.133</p>	 <p><b>上がり止めスライド金具</b></p> <p>P.133</p>	 <p><b>マルチ止め具</b></p> <p>P.133</p>	
---	--	--	--	---

## 引掛け金具

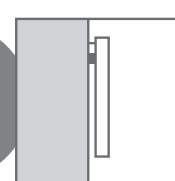
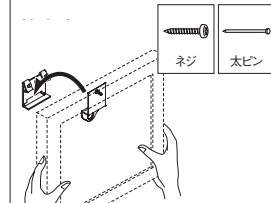
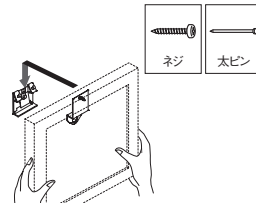
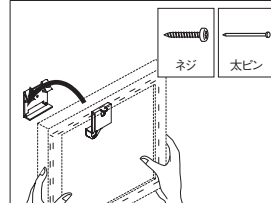
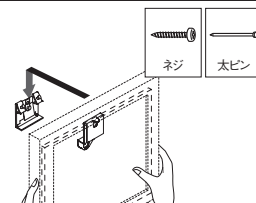
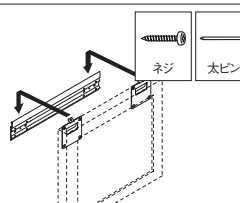
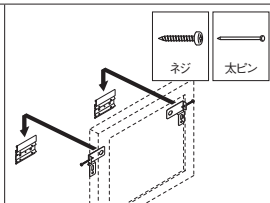
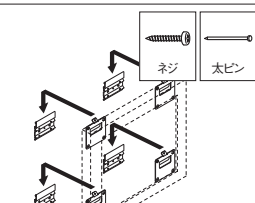
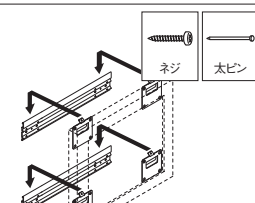
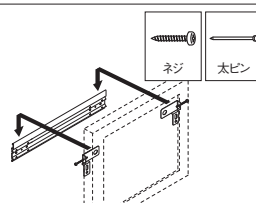
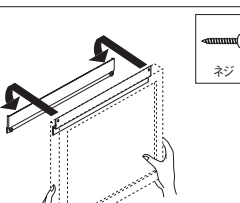
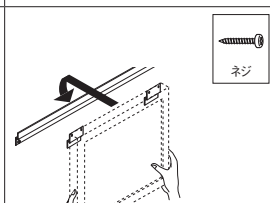
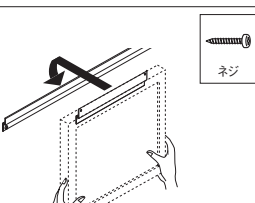
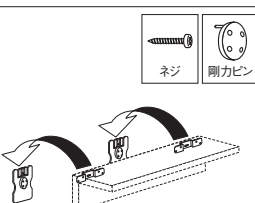
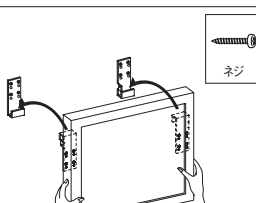
<p>壁にしっかり、ピッタリと 取り付けできます。</p> 		<p><b>しっかり 取り付け</b></p>  <p>グラグラしないので 落下防止になります。</p>	 <p><b>ピッタリ 固定</b></p> <p>壁に密着するので傾きがなく フラットに見えます。</p>	 <p><b>引掛吊りセット5 フレーム止めタイプ</b> 安全荷重5kg</p> <p>P.126</p>	 <p><b>引掛吊りSセット5 ストッパー付フレーム止めタイプ</b> 安全荷重5kg</p> <p>P.126</p>
		 <p><b>引掛吊りセット5 裏板止めタイプ</b> 安全荷重5kg</p> <p>P.130</p>	 <p><b>引掛吊りSセット5 ストッパー付裏板止めタイプ</b> 安全荷重5kg</p> <p>P.130</p>		
 <p><b>レール引掛吊り300 フレーム止め付</b> 安全荷重10kg</p> <p>P.126</p>	 <p><b>引掛吊りSSセット ストッパー付</b> 安全荷重10kg</p> <p>P.126</p>	 <p><b>引掛吊りセット フレーム止め付</b> 安全荷重10kg</p> <p>P.127</p>	 <p><b>ダブルレール引掛吊り フレーム止め付</b> 安全荷重10kg</p> <p>P.127</p>	 <p><b>引掛吊りSSレール ストッパー付</b> 安全荷重10kg</p> <p>P.127</p>	
 <p><b>引掛吊りセット</b> 安全荷重5kg</p> <p>P.128</p>	 <p><b>展示用レール10 引掛吊</b> 安全荷重5kg</p> <p>P.128</p>	 <p><b>展示用レール10</b> 安全荷重10kg</p> <p>P.128</p>	 <p><b>直掛け用ロック金具</b> 安全荷重3kg</p> <p>P.129</p>	 <p><b>大型引掛吊りセット</b> 安全荷重100kg</p> <p>P.132・129</p>	

## ■ 取付場所と取付部品

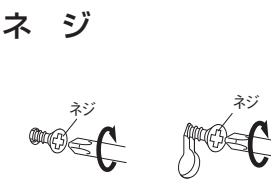
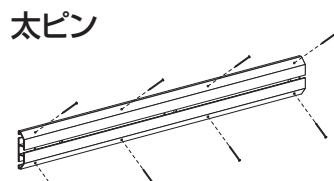
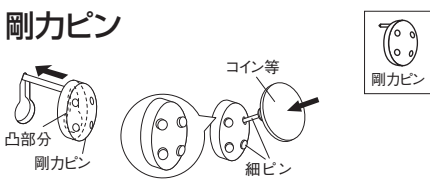
木壁・木枠		石こうボード壁・ベニヤ壁	
<p><b>ネジ</b></p>  <p>石こうボードやコンクリート壁にネジで しっかり取り付けの場合は、別途アン カーや専用ネジをご用意ください。</p>	<p><b>太ピン</b></p>  <p>太めのピンで本体をしっかり固定しま す。ネジと併用することもできます。</p>	<p><b>剛カピン</b></p>  <p>5本のピンがクロスしてしっかり固定。 細ピンなので、はずしたあとが目立たな いように取り付けることができます。</p>	