

壁付けシェルフ

棚とフックが付いた壁付けシェルフです。
オプションパーツを組み合わせて、自分流にアレンジできます。



MR4313、M-395、MR4314、MR4293

壁付けシェルフ

取付場所
木壁・木枠

シルバー



アルミシェルフ 800mm

注文品番	カラー	本体価格 (税込価格)	JAN
MR4313	シルバー	¥8,600 (¥9,460)	810514

外寸法：幅807×高さ63×奥行88mm 重量：0.9kg
材質：(本体)アルミ・樹脂(キャップ)
(フック)スチールメッキ
付属品：フック(M-395) 4ヶ・木壁用ネジ
壁取付け(19)(37)→P.86、87
安全荷重：10kg (フック1ヶあたり5kgまで)

奥行きが88mmあって、棚としても使えるアルミレールです。フック付きで小物を掛けることもできます。下地にネジで固定して取り付けます(※注意 下記参照)。

シルバー



アルミシェルフ 1200mm

注文品番	カラー	本体価格 (税込価格)	JAN
MR4314	シルバー	¥12,100 (¥13,310)	810521

外寸法：幅1207×高さ63×奥行88mm 重量：1.4kg
材質：(本体)アルミ・樹脂(キャップ)
(フック)スチールメッキ
付属品：フック(M-395) 6ヶ・木壁用ネジ
壁取付け(19)(37)→P.86、87
安全荷重：20kg (フック1ヶあたり5kgまで)

奥行きが88mmあって、棚としても使えるアルミレールです。フック付きで小物を掛けることもできます。下地にネジで固定して取り付けます(※注意 下記参照)。

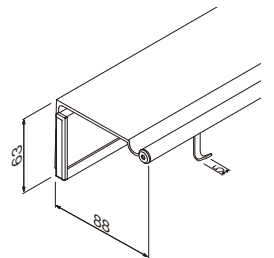
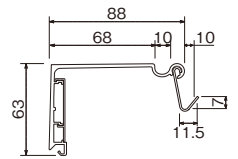

端のネジキャップをはずしてフックを付けます。フックはスライドして動き
ます。 本体カバーをはずしてネジで固定して
います。

特注サイズできます

アルミシェルフ 注文品番 MR9902
アルミシェルフの長さ(外寸法)を[mm単位]でご指示
ください。
(例)アルミシェルフ MR9902
長さ〇〇mm
対応寸法：501～1800mm
安全荷重：900mmあたり10kgを目安
(フック1ヶあたり5kgまで)
詳しくはお問い合わせください。

※注意 下地に取り付けると本工事が必要です。

JANコードは、4520385以下の数字を記載しております。安全荷重は均等に乘せた場合です。フック・オプション品を複数使用する場合、荷重が集中しないようにご注意ください。

アルミシェルフ用 オプション フックや棚を追加して、自分好みにアレンジできます。

長押 J型フック



注文品番 **MR4293**
 価格 **¥550** (税込 ¥605)
 JAN 810316

外寸法：幅19×高さ100×奥行50mm
 材質：スチール塗装
 入数：1袋1ヶ入
 安全荷重：3kg

かばんを吊り下げるのに適した
 大き目タイプのフックです。
 横に動かせません。

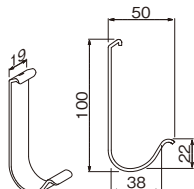

MR4293

D50フック 耐水



注文品番 **MR4099**
 価格 **¥590** (税込 ¥649)
 JAN 808375

外寸法：幅15×高さ55×奥行27mm
 材質：ステンレス塗装
 入数：1袋2ヶ入
 安全荷重：3kg

鍵やループワイヤー吊(→P.76)、小さなエコバッグなどを
 掛けるのに使います。横にスライドして位置を動かすこと
 ができます。

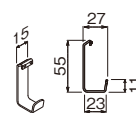

レール5 フック



注文品番 **M-395**
 価格 **¥280** (税込 ¥308)
 JAN 806203

外寸法：幅10(フック幅)×高さ30×奥行13.5mm
 材質：スチールメッキ
 入数：1袋2ヶ入
 安全荷重：5kg

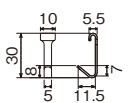
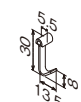

MR4314, M-395

長押用 吊下げ金具



注文品番 **MR4290**
 価格 **¥550** (税込 ¥605)
 JAN 810286

外寸法：幅19×高さ47×奥行10mm
 材質：スチールメッキ
 入数：1袋2ヶ入
 安全荷重：10kg

額縁や鏡などを
 吊り下げるための金具です。
 任意の位置に取り付けることができます。

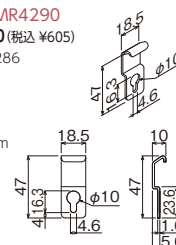

耐水 長押 吊下げ棚



注文品番 **MR4341**
 価格 **¥6,000** (税込 ¥6,600)
 JAN 814017

外寸法：幅300×高さ200×奥行100mm
 材質：ステンレス塗装
 入数：1箱1ヶ入
 安全荷重：3kg

小ビンなどの小物収納に
 便利です。

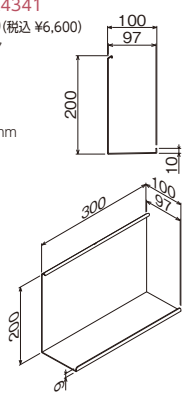

耐水 長押 パイプハンガー



注文品番 **MR4342**
 価格 **¥4,100** (税込 ¥4,510)
 JAN 814024

外寸法：幅360×高さ75×奥行72mm
 材質：アルミ・ステンレス塗装
 入数：1袋1ヶ入
 安全荷重：3kg

タオルを掛けたり、キッチン小物
 を掛けたりできるパイプハンガー
 です。

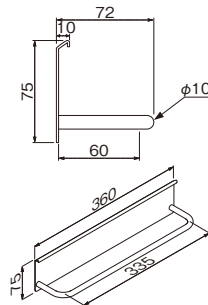

MR4314, MR4341



MR4342

※フック・オプション品を複数使用する場合、安全荷重の合計が900mmで10kg、1800mmで20kgを超えないようにしてください。
 ※フック・オプション品を複数使用する場合、荷重が集中しないように、離して使用してください。
 JANコードは、4520385以下の数字を記載しております。

壁
付
け
シ
ェ
ル
フ

壁付けシェルフ

洗面所やキッチンでも使える水まわり用のシェルフ・棚とフックが便利です。

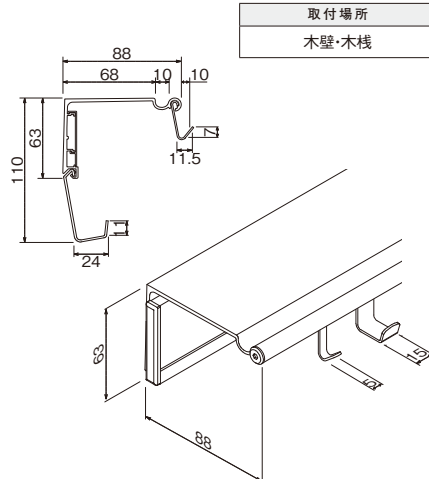

取付場所
木壁・木枠

水まわり アルミシェルフ 400mm

注文品番	カラー	本体価格(税込価格)	JAN
MR4392	シルバー	¥6,200(¥6,820)	814512

外寸法：幅407×高さ63×奥行88mm 重量：0.5kg
 材質：(本体)アルミ・樹脂(キャップ)
 (キャップネジ)ステンレス (フック小)ステンレス
 (フック大)ステンレス塗装
 付属品：フック小(M-3005) 2ヶ・フック大(MR4099) 1ヶ・
 木壁用ネジ・六角レンチ
 壁取付け(19)→P.86
 安全荷重：ネジ10kg(フック小1ヶあたり5kgまで・フック大1ヶ
 あたり3kgまで)

棚にボトルやブラシなどの小物を置いて便利に使えます。
 下地にネジで固定して取り付けます(※注意 下記参照)。

水まわり アルミシェルフ 600mm

注文品番	カラー	本体価格(税込価格)	JAN
MR4393	シルバー	¥7,900(¥8,690)	814529

外寸法：幅607×高さ63×奥行88mm 重量：0.7kg
 材質：(本体)アルミ・樹脂(キャップ)
 (キャップネジ)ステンレス (フック小)ステンレス
 (フック大)ステンレス塗装
 付属品：フック小(M-3005) 3ヶ・フック大(MR4099) 2ヶ・
 木壁用ネジ・六角レンチ
 壁取付け(19)→P.86
 安全荷重：ネジ10kg(フック小1ヶあたり5kgまで・フック大1ヶ
 あたり3kgまで)

棚にボトルやブラシなどの小物を置いて便利に使えます。
 下地にネジで固定して取り付けます(※注意 下記参照)。



端のネジキャップをはずしてフックを 本体カバーをはずしてネジで固定して
 付けます。フックはスライドして動き います。
 ます。



特注サイズできます

水まわり アルミシェルフ 注文品番 MR9908

水まわり アルミシェルフの長さ(外寸法)を [mm単位] でご指示ください。

(例) 水まわり アルミシェルフ MR9908
 長さ〇〇mm

対応寸法：401~950mm
 安全荷重：900mmあたり10kgを目安
 (フック小1ヶあたり5kgまで
 フック大1ヶあたり3kgまで)

詳しくはお問い合わせください。

水まわり アルミシェルフ用 オプション 棚やハンガー、フックを追加して、自分好みにアレンジできます。

耐水 長押吊下げ棚



注文品番	MR4341
価格	¥6,000(税込 ¥6,600)
JAN	814017

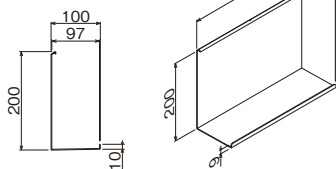

外寸法：幅300×高さ200×奥行100mm
 材質：ステンレス塗装
 入数：1箱1ヶ入
 安全荷重：3kg

ステンレスの耐水仕様。小ボトルや小物を置けるので
 収納に便利です。

耐水 長押パイプハンガー



注文品番	MR4342
価格	¥4,100(税込 ¥4,510)
JAN	814024

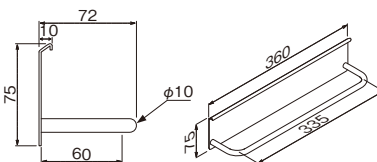

外寸法：幅360×高さ75×奥行72mm
 材質：アルミ・ステンレス塗装
 入数：1袋1ヶ入
 安全荷重：3kg

ステンレスの耐水仕様。タオルを掛けたり、
 キッチン小物を掛けたりできるパイプハンガーです。

D50フック 耐水



注文品番	MR4099
価格	¥590(税込 ¥649)
JAN	808375

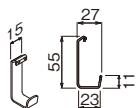

外寸法：幅15×高さ55×奥行27mm
 材質：ステンレス塗装
 入数：1袋2ヶ入
 安全荷重：3kg

ステンレスの耐水仕様。横にスライドして動かせる
 大き目のフックです。

レール12 フック



注文品番	M-3005
価格	¥350(税込 ¥385)
JAN	808238



外寸法：幅10×高さ30×奥行10mm
 材質：ステンレス
 入数：1袋2ヶ入
 安全荷重：10kg

ステンレスの耐水仕様。横にスライドして動かせる
 小さ目のフックです。



MR4099

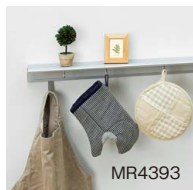

MR4393



MR4341



MR4342

※注意 下地に取付ける本格工事が必要です。

※フック・オプション品を複数使用する場合、安全荷重の合計が900mmで10kg、1800mmで20kgを超えないようにしてください。

JANコードは、4520385以下の数字を記載しております。安全荷重は均等に乘せた場合です。フック・オプション品を複数使用する場合、荷重が集中しないようにご注意ください。