

直掛け金具

テレビを壁に取り付けるための金具です。
石こうボード壁や木壁に簡単に取り付けできます。

テレビを壁に掛けられる金具



テレビ壁掛け金具

テレビ壁掛けユニット500



注文品番 本体価格(税込価格) JAN
M-5053 ¥8,800(¥9,680) 808726

外寸法：幅500×高さ370mm
材質：〈壁取付金具〉アルミ・ステンレス
〈テレビ用金具〉アルミ・スチールメッキ
付属品：石こうボード用ピン・木壁用ネジ
入数：1袋1セット入
安全荷重：ピン(石こうボード壁) 16kg
ネジ(木壁・木棧・間柱) 20kg

テレビに合わせて調整できる掛け金具付き。
32V型～43V型対応(目安)です。

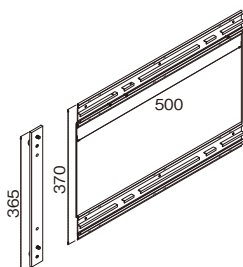

(注)この製品はテレビの取付穴ピッチが200mmまたは300mmピッチ専用です。取付前にご確認ください。

■取り付け可能なテレビ裏側のネジ穴間隔

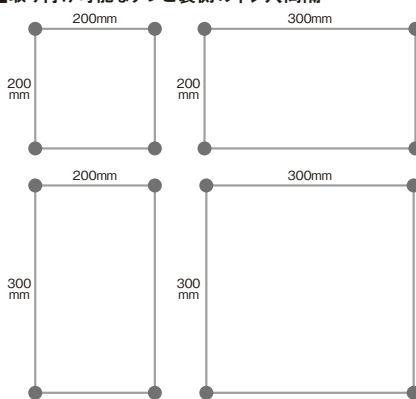

■取付方法

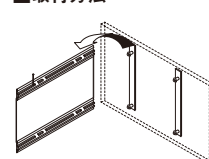

- ①テレビに連結バーを取り付けます。
- ②壁に本体レールを取り付け本体レールにテレビを引掛けます。

■ネジサイズ(ネジの直径)
M6(6mm)

■壁との距離 25mm

テレビ壁掛けレールダブル500



注文品番 本体価格(税込価格) JAN
M-5052 ¥5,400(¥5,940) 808719

外寸法：幅500×高さ270・370mm
材質：〈壁取付金具〉アルミ・ステンレス
〈テレビ用ネジ〉スチールメッキ
付属品：石こうボード用ピン・木壁用ネジ
入数：1袋1セット入
安全荷重：ピン(石こうボード壁) 16kg
ネジ(木壁・木棧・間柱) 20kg

テレビにネジを取り付けレールに引掛けるタイプ。
32V型～43V型対応(目安)です。

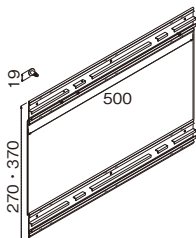

(注)この製品はテレビの取付穴ピッチが200mmまたは300mmピッチ専用です。取付前にご確認ください。

■取り付け可能なテレビ裏側のネジ穴間隔

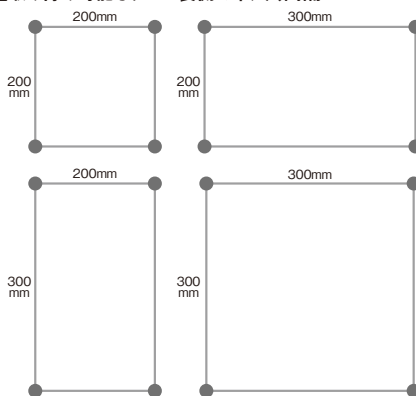

■取付方法

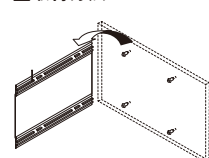

- ①テレビに直掛け用ネジを取り付けます。
- ②壁に本体レールを取り付け本体レールにテレビを引掛けます。

■ネジサイズ(ネジの直径)
M6(6mm)

■壁との距離 20mm

テレビ壁掛けレール300



注文品番 本体価格(税込価格) JAN
M-5051 ¥2,700(¥2,970) 808702

外寸法：幅300×高さ70mm
材質：〈壁取付金具〉アルミ
〈テレビ用ネジ〉スチールメッキ
付属品：石こうボード用ピン・木壁用ネジ
入数：1袋1セット入
安全荷重：ピン(石こうボード壁) 8kg
ネジ(木壁・木棧・間柱) 10kg

テレビにネジを取り付けレールに引掛けるタイプ。
19V型～32V型対応(目安)です。

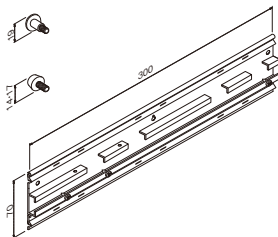

(注)この製品はテレビの取付穴ピッチが100mmまたは200mmピッチ専用です。取付前にご確認ください。

■取り付け可能なテレビ裏側のネジ穴間隔

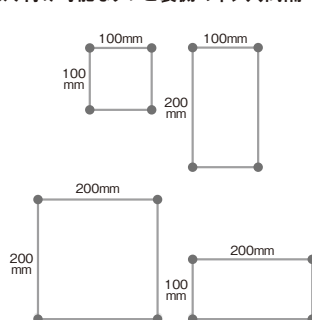

■取付方法

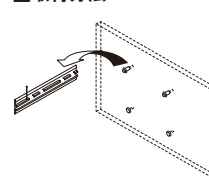

- ①テレビに直掛け用ネジとスペーサーを取り付けます。
- ②壁に本体レールを取り付け本体レールにテレビを引掛けます。

■ネジサイズ(ネジの直径)
M4(4mm)・M6(6mm)

■壁との距離 20mm

直掛け金具

額縁や鏡などを壁にしっかり、ピッタリ取り付けできます。
簡易タイプから重量物に対応できるものまで揃えています。

引掛け金具

引掛吊りセット5 フレーム止めタイプ

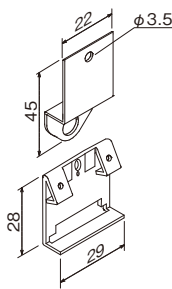

フレームにネジで金具を取り付け

■壁面取付方法

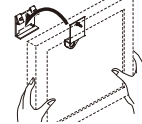

- ①壁面取付金具を壁面に取り付けます。
- ②額取付金具を額中央にネジで取り付けます。
- ③イラストの様に壁面側の金具溝に差し込み、額をセットします。

石こうボード・ベニヤ壁等



- ①ピンを左右の穴に取り付けます。

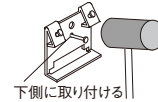

- ②ピンを中央の穴(下側)に取り付けます。*ズレ防止用

木壁・木柱・柱等

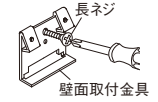

- 長ネジを中央の穴(上側)に取り付けます。

注文品番 M-591

価格 ¥600(税込 ¥660) JAN 805442

材質：(額取付金具)ステンレス (額用ネジ)スチールメッキ
付属品：壁取付金具(幅29×高さ28)・

石こうボード用ピン・木壁用ネジ

入数：1袋1セット入

安全荷重：5kg

450×450mm (5kg)までの小サイズパネル用です。パネルなどに取付金具をネジでとめて引掛けます。

引掛吊りSセット5 ストッパー付フレーム止めタイプ

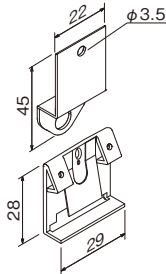
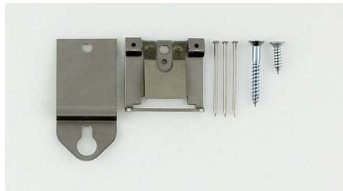

フレームにネジで金具を取り付け

■壁面取付方法

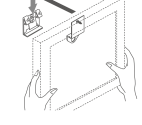

- ①壁面取付金具を壁面に取り付けます。
- ②額取付金具を額中央にネジで取り付けます。
- ③イラストの様に壁面側の金具溝に差し込み、額をセットします。ストッパー付きなので、額のはずれ防止となり安心です。

石こうボード・ベニヤ壁等

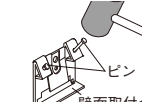

- ①ピンを左右の穴に取り付けます。



- ②ピンを中央の穴(下側)に取り付けます。*ズレ防止用

木壁・木柱・柱等

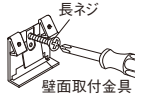

- 長ネジを中央の穴(上側)に取り付けます。

注文品番 M-592

価格 ¥720(税込 ¥792) JAN 805459

材質：(額取付金具)ステンレス (額用ネジ)スチールメッキ
付属品：壁取付金具(幅29×高さ28)・

石こうボード用ピン・木壁用ネジ

入数：1袋1セット入

安全荷重：5kg

ホテルの絵画・アート向けです。ストッパー付きで落下やいたずら防止になります。

レール引掛吊りセット300

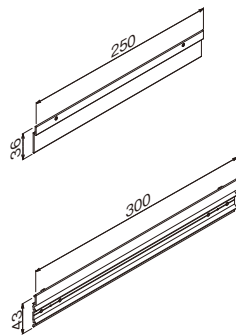

フレームにネジで金具を取り付け

■壁面取付方法

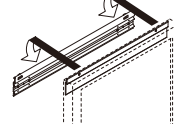

- 壁面取付金具の溝に額取付金具を差し込み、額をセットします。
額の横ズレによる落下を防ぎます。

石こうボード壁等



- ①中央の穴にピンを打ち込み、位置決めします。
- ②残りの穴にピンを打ち込んで固定します。

木壁・木柱



- 長ネジをネジ穴にドライバーでネジ止めします。

注文品番 M-5062

価格 ¥870(税込 ¥957) JAN 815588

材質：(額取付金具)アルミ (額用ネジ)スチールメッキ
付属品：壁取付金具(幅300×高さ43)・石こうボード用ピン・

木壁用ネジ

入数：1袋1セット入

安全荷重：10kg

隙間6mmの超薄型。横スレストッパー付きW300の引掛け金具です。

引掛吊りSSセット ストッパー付

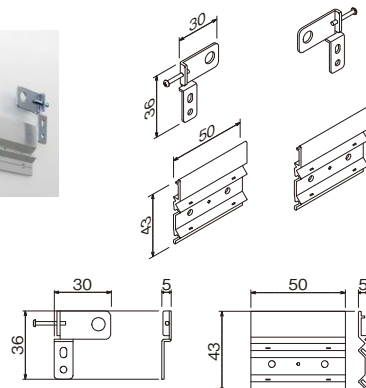

■壁面取付方法

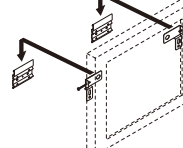

- ①額取付金具を額裏面の内側に短ネジで取り付けます。
- ②壁面取付金具を額取付金具の内寸法から2mm程引いた寸法で壁面に長ネジで取り付けます。
- ③壁面側の金具溝に額取付金具をセットします。
- ④額取付金具のネジを0~1号ドライバーで内側にしっかり締め直し、ストッパーをかけます。

石こうボード壁等

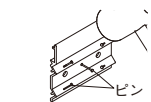

- ①中央の穴にピンを打ち込み、位置決めします。
- ②残りの穴にピンを打ち込んで固定します。

木壁・木柱

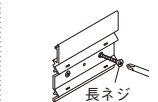

- 長ネジをネジ穴にドライバーでネジ止めします。

注文品番 M-5057

価格 ¥960(税込 ¥1,056) JAN 810873

材質：(額取付金具)スチールメッキ
(額用ネジ)スチールメッキ

付属品：壁取付金具(幅50×高さ43)・

石こうボード用ピン・木壁用ネジ

入数：1袋1セット入

安全荷重：10kg

パネルなどのサイドで引掛けるストッパー付引掛け金具です。

額縁や鏡などを壁にしっかりと、ピッタリ取り付けできる、上がり止め金具です。
引掛け金具とセットで使うとしっかりと固定できます。

引掛け金具・上がり止め金具

直吊り金具



■壁面取付方法

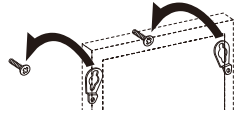

図の様に額吊り金具の穴をネジに引掛けてセットします。

注文品番 M-5043

価格 ¥220(税込 ¥242) JAN 807323

材質：〈吊り金具〉スチールメッキ 〈額用ネジ〉スチールメッキ
付属品：1袋1組(2ヶ)入
安全荷重：20kg

額縁やパネルに取り付けて使う吊り金具です。

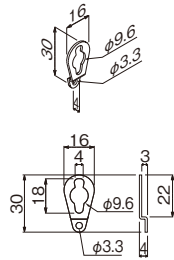

直掛けニコピンフック



■壁面取付方法

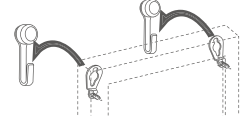

図の様に額吊り金具の穴をフックに引掛けてセットします。

注文品番 M-611

価格 ¥400(税込 ¥440) JAN 806166

材質：〈フック〉スチールメッキ 〈カバー〉樹脂
付属品：石こうボード用ピン(ニコピン)
入数：1袋2ヶ入
安全荷重：6kg

石こうボード壁に簡単に取り付けられる直掛け用フックです。
直吊り金具と組み合わせて使うと便利です。

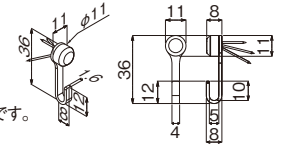

直吊り金具 外れ止め付



■壁面取付方法

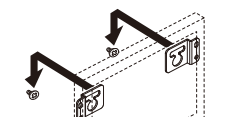

図の様に額吊り金具の穴をネジに引掛けてセットします。

注文品番 M-5061

価格 ¥440(税込 ¥484) JAN 815571

材質：〈吊り金具〉スチールメッキ 〈額用ネジ〉スチールメッキ
付属品：木壁用ネジ
入数：1袋1セット入
安全荷重：20kg

額縁やパネルに取り付けて使う外れ止め付きの吊り金具です。

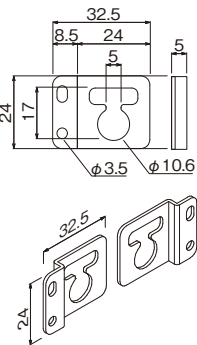

ぴったり掛フック



■壁面取付方法

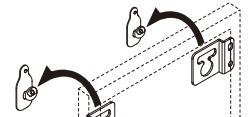

図の様に額吊り金具の穴をフックに引掛けてセットします。

注文品番 M-639

価格 ¥240(税込 ¥264) JAN 810927

材質：〈フック〉樹脂 〈石こうボード木壁兼用ピン〉ステンレス
入数：1袋2ヶ入
安全荷重：3kg

フック部にくびれがあり、はずれにくくなっています。
時計を壁にぴったり掛けられるフック。
直吊り金具 外れ止め付と組み合わせて使うと
外れ止め機能もあり安心です。

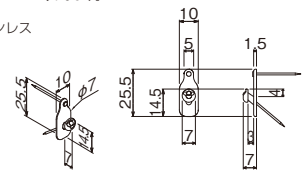

ズレ止め金具

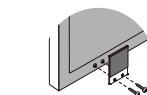
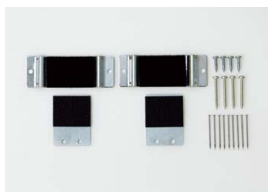

額に下穴(2.5mm程度)をあけ、
額金具を短ネジで取り付け

■壁面取付方法

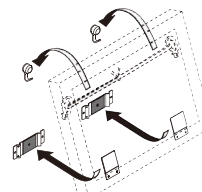

額を掛け、額の下部を壁金具に
軽く押しつけてください。

石こうボード壁等

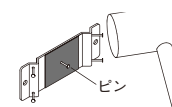

壁金具の中心の仮固定穴にピンで仮固定し、左右の穴にピンで固定します。

木壁・木棧

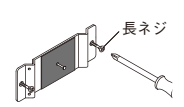

壁金具の中心の仮固定穴にピンで仮固定し、左右の穴に長ネジで固定します。

注文品番 M-5063

価格 ¥1,000(税込 ¥1,100) JAN 815595

材質：〈壁側金具〉スチールメッキ・樹脂
〈額側金具〉スチールメッキ・樹脂
付属品：石こうボード用ピン・木壁用ネジ
入数：1袋1セット入

額縁やパネルを壁にしっかりと固定。
落下やズレを防止する金具です。

